

YD2-1132-4

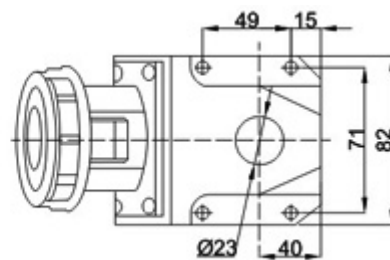
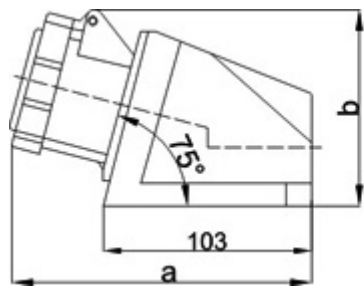

产品详细信息

电流	极数	110V 50a.60Hz			230V 50a.60Hz			400V 50a.60Hz			500V 50a.60Hz			>50-500 100-300Hz			>50-500 a.300-500Hz			包装单位	重量
		3极	4极	5极	3极	4极	5极	3极	4极	5极	3极	4极	5极	3极	4极	5极	3极	4极	5极		
		4时	4时	4时	6时	9时	9时	9时	6时	6时	7时	7时	7时	10时	10时	10时	2时	2时	2时		

16 3 YD2-1132-4

接地点位	4h	
额定电流 (A)	16	
极	3	
规格 (mm)	a	151
	b	96
电缆名义横截面积(mm ²)	1-2.5	

产品型号

YD2-0132-4

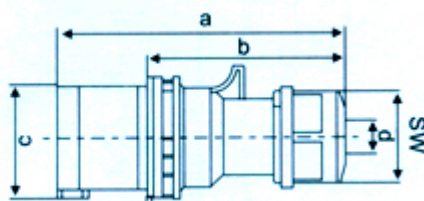

产品详细信息

电流	极数	110V 50a.60Hz			230V 50a.60Hz			400V 50a.60Hz			500V 50a.60Hz			>50-500 100-300Hz			>50-500 a.300-500Hz			包装单位	重量
		3极	4极	5极	3极	4极	5极	3极	4极	5极	3极	4极	5极	3极	4极	5极	3极	4极	5极		
		4时	4时	4时	6时	9时	9时	9时	6时	6时	7时	7时	7时	10时	10时	10时	2时	2时	2时		

16 3 YD2-0132-4

接地点位	4h
------	----

额定电流 (A)	16	
极	3	
规格 (mm)	a	118
	b	82
	c	47
	d	6-15
	sw	38
电缆名义横截面积(mm ²)	1-2.5	

产品型号

YD2-1132

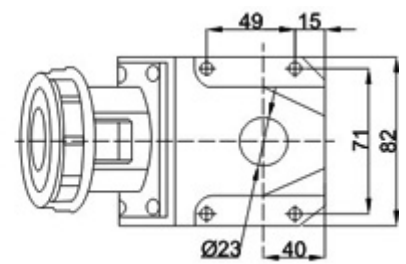
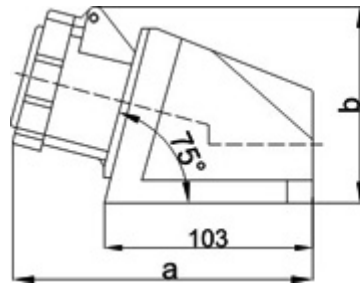

产品详细信息

电流	110V			230V			400V			500V			>50-500			>50-500			包装单位	重量
	50a.60Hz			50a.60Hz			50a.60Hz			50a.60Hz			100-300Hz			a.300-500Hz				
极数	3极	4极	5极	3极	4极	5极	3极	4极	5极	3极	4极	5极	3极	4极	5极	3极	4极	5极		
	4时	4时	4时	6时	9时	9时	9时	6时	6时	7时	7时	7时	10时	10时	10时	2时	2时	2时		

16 3

YD2-1132

接地点位	6h	
额定电流 (A)	16	
极	3	
规格 (mm)	a	151
	b	96
电缆名义横截面积(mm ²)	1-2.5	

产品型号

YD2-0132

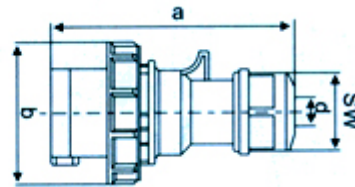

产品详细信息

电流	极数	110V 50a.60Hz			230V 50a.60Hz			400V 50a.60Hz			500V 50a.60Hz			>50-500 100-300Hz			>50-500 a.300-500Hz			包装单位	重量
		3极	4极	5极	3极	4极	5极	3极	4极	5极	3极	4极	5极	3极	4极	5极	3极	4极	5极		
16	3	4时	4时	4时	6时	9时	9时	9时	6时	6时	7时	7时	7时	10时	10时	10时	2时	2时	2时		

16 3 YD2-0132

接地点位	6h	
额定电流 (A)	16	
极	3	
规格 (mm)	a	118
	b	82
	d	6-15
	sw	38
电缆名义横截面积(mm ²)	1-2.5	

产品型号

YD2-1142

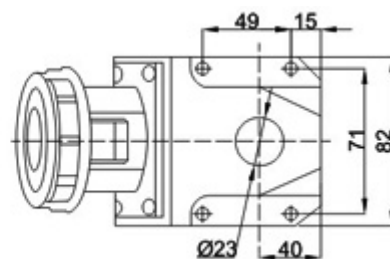
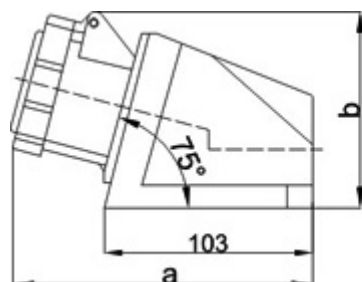

产品详细信息

电流	极数	110V 50a.60Hz			230V 50a.60Hz			400V 50a.60Hz			500V 50a.60Hz			>50-500 100-300Hz			>50-500 a.300-500Hz			包装单位	重量
		3极	4极	5极	3极	4极	5极	3极	4极	5极	3极	4极	5极	3极	4极	5极	3极	4极	5极		
16	4	4时	4时	4时	6时	9时	9时	9时	6时	6时	7时	7时	7时	10时	10时	10时	2时	2时	2时		

16 4 YD2-1142

接地点位	6h	
额定电流 (A)	16	
极	4	
规格 (mm)	a	155
	b	98
电缆名义横截面积(mm ²)	1-2.5	

产品型号

YD2-0142

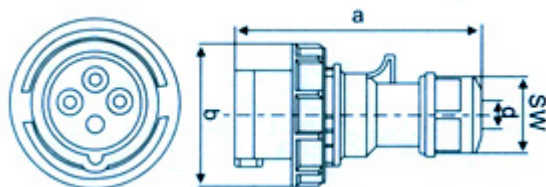

产品详细信息

电流	极数	110V 50a.60Hz			230V 50a.60Hz			400V 50a.60Hz			500V 50a.60Hz			>50-500 100-300Hz			>50-500 a.300-500Hz			包装单位	重量
		3极	4极	5极	3极	4极	5极	3极	4极	5极	3极	4极	5极	3极	4极	5极	3极	4极	5极		
		4时	4时	4时	6时	9时	9时	9时	6时	6时	7时	7时	7时	10时	10时	10时	2时	2时	2时		

16 4

YD2-0142

接地点位	6h	
额定电流 (A)	16	
极	4	
规格 (mm)	a	124
	b	79
	d	6-15
	sw	38
电缆名义横截面积(mm ²)	1-2.5	

产品型号

YD2-1152

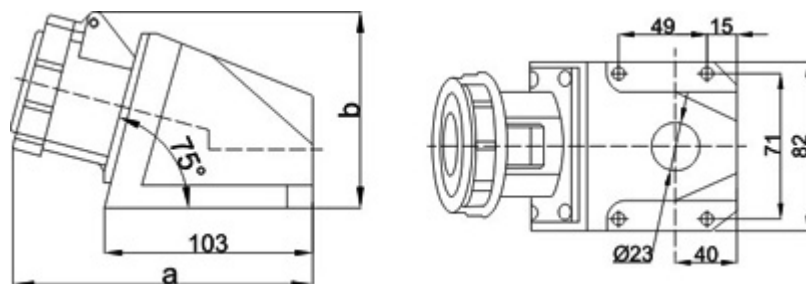

产品详细信息

电流	极数	110V 50a.60Hz			230V 50a.60Hz			400V 50a.60Hz			500V 50a.60Hz			>50-500 100-300Hz			>50-500 a.300-500Hz			包装单位	重量
		3极	4极	5极	3极	4极	5极	3极	4极	5极	3极	4极	5极	3极	4极	5极	3极	4极	5极		
		4时	4时	4时	6时	9时	9时	9时	6时	6时	7时	7时	7时	10时	10时	10时	2时	2时	2时		

16 5

YD2-1152

接地点位	6h	
额定电流 (A)	16	
极	5	
规格 (mm)	a	153
	b	103
电缆名义横截面积(mm ²)	1-2.5	

产品型号



YD2-0152

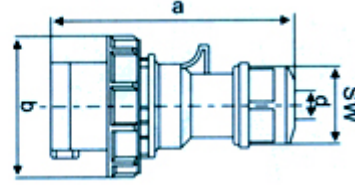

产品详细信息

电流	110V 50a.60Hz			230V 50a.60Hz			400V 50a.60Hz			500V 50a.60Hz			>50-500 100-300Hz			>50-500 a.300-500Hz			包装单位	重量	
	极数	3极	4极	5极	3极	4极	5极	3极	4极	5极	3极	4极	5极	3极	4极	5极	3极	4极			5极
		4时	4时	4时	6时	9时	9时	9时	6时	6时	7时	7时	7时	10时	10时	10时	2时	2时	2时		

16 5

YD2-0152

接地点位	6h	
额定电流 (A)	16	
极	5	
规格 (mm)	a	131
	b	87
	d	8-16
	sw	42
电缆名义横截面积(mm ²)	1-2.5	

32A 系列

产品型号

YD2-123-4

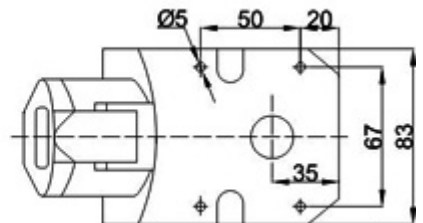
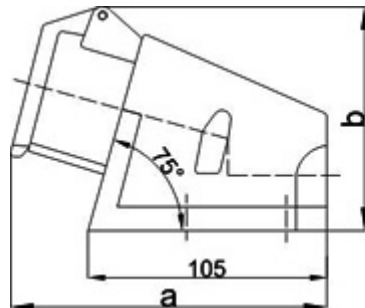

产品详细信息

电流	极数	110V 50a.60Hz			230V 50a.60Hz			400V 50a.60Hz			500V 50a.60Hz			>50-500 100-300Hz			>50-500 a.300-500Hz			包装单位	重量
		3极 4时	4极 4时	5极 4时	3极 6时	4极 9时	5极 9时	3极 9时	4极 6时	5极 6时	3极 7时	4极 7时	5极 7时	3极 10时	4极 10时	5极 10时	3极 2时	4极 2时	5极 2时		

32 3 YD2-123-4

接地点位	4h	
额定电流 (A)	32	
极	3	
规格 (mm)	a	153
	b	101
电缆名义横截面积(mm ²)	2.5-6	

产品型号

YD2-023-4

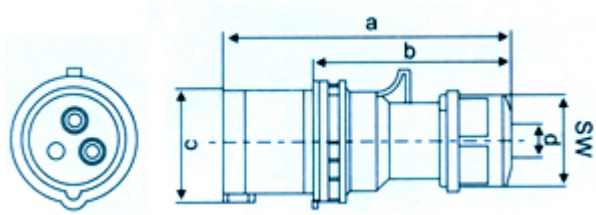

产品详细信息

电流	极数	110V 50a.60Hz			230V 50a.60Hz			400V 50a.60Hz			500V 50a.60Hz			>50-500 100-300Hz			>50-500 a.300-500Hz			包装单位	重量
		3极 4时	4极 4时	5极 4时	3极 6时	4极 9时	5极 9时	3极 9时	4极 6时	5极 6时	3极 7时	4极 7时	5极 7时	3极 10时	4极 10时	5极 10时	3极 2时	4极 2时	5极 2时		

32 3 YD2-023-4

接地点位	4h	
额定电流 (A)	32	
极	3	
规格 (mm)	a	146
	b	100
	c	63
	d	10-20
	sw	50
电缆名义横截面积(mm ²)	2.5-6	

YD2-1232

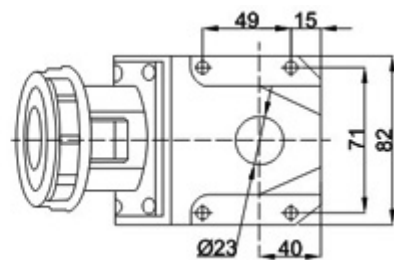
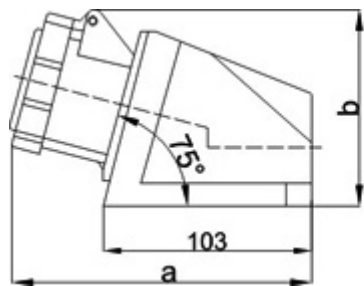

产品详细信息

电流	极数	110V 50a.60Hz			230V 50a.60Hz			400V 50a.60Hz			500V 50a.60Hz			>50-500 100-300Hz			>50-500 a.300-500Hz			包装单位	重量
		3极	4极	5极	3极	4极	5极	3极	4极	5极	3极	4极	5极	3极	4极	5极	3极	4极	5极		
32	3	4时	4时	4时	6时	9时	9时	9时	6时	6时	7时	7时	7时	10时	10时	10时	2时	2时	2时		

接地点位	6h	
额定电流 (A)	32	
极	3	
规格 (mm)	a	165
	b	107
电缆名义横截面积(mm ²)	2.5-6	

产品型号

YD2-0232

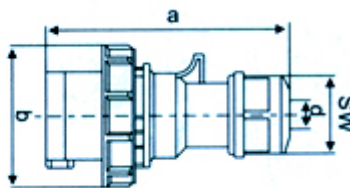

产品详细信息

电流	极数	110V 50a.60Hz			230V 50a.60Hz			400V 50a.60Hz			500V 50a.60Hz			>50-500 100-300Hz			>50-500 a.300-500Hz			包装单位	重量
		3极	4极	5极	3极	4极	5极	3极	4极	5极	3极	4极	5极	3极	4极	5极	3极	4极	5极		
32	3	4时	4时	4时	6时	9时	9时	9时	6时	6时	7时	7时	7时	10时	10时	10时	2时	2时	2时		

额定电流 (A)	32	
极	3	
规格 (mm)	a	146
	b	100
	d	10-20
	sw	50
电缆名义横截面积(mm ²)	2.5-6	

产品型号

YD2-1242

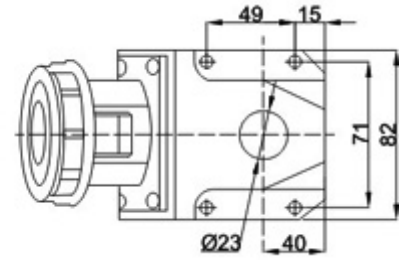
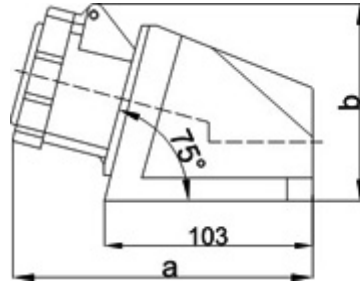

产品详细信息

电流	极数	110V 50a.60Hz			230V 50a.60Hz			400V 50a.60Hz			500V 50a.60Hz			>50-500 100-300Hz			>50-500 a.300-500Hz			包装单位	重量
		3极 4时	4极 4时	5极 4时	3极 6时	4极 9时	5极 9时	3极 9时	4极 6时	5极 6时	3极 7时	4极 7时	5极 7时	3极 10时	4极 10时	5极 10时	3极 2时	4极 2时	5极 2时		
32	4	YD2-1242																			

接地点位	6h	
额定电流 (A)	32	
极	4	
规格 (mm)	a	165
	b	107
电缆名义横截面积(mm ²)	2.5-6	

产品型号

YD2-0242

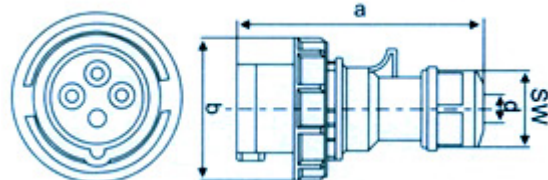

产品详细信息

电流	极数	110V			230V			400V			500V			>50-500			>50-500			包装单位	重量
		50a.60Hz			50a.60Hz			50a.60Hz			50a.60Hz			100-300Hz			a.300-500Hz				
		3极	4极	5极	3极	4极	5极	3极	4极	5极	3极	4极	5极	3极	4极	5极	3极	4极	5极		
		4时	4时	4时	6时	9时	9时	9时	6时	6时	7时	7时	7时	10时	10时	10时	2时	2时	2时		

32 4

YD2-0242

接地点位	6h	
额定电流 (A)	32	
极	4	
规格 (mm)	a	146
	b	93
	d	10-20
	sw	50
电缆名义横截面积(mm ²)	2.5-6	

产品型号

YD2-1252

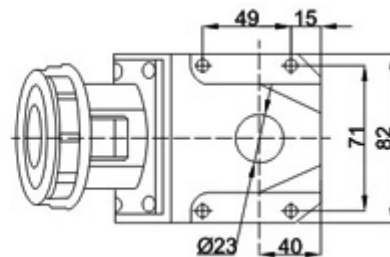
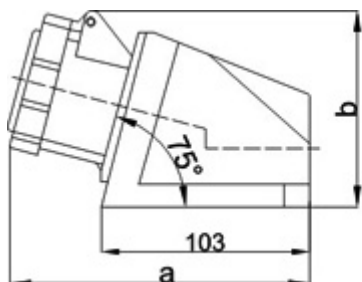

产品详细信息

电流	极数	110V			230V			400V			500V			>50-500			>50-500			包装单位	重量
		50a.60Hz			50a.60Hz			50a.60Hz			50a.60Hz			100-300Hz			a.300-500Hz				
		3极	4极	5极	3极	4极	5极	3极	4极	5极	3极	4极	5极	3极	4极	5极	3极	4极	5极		
		4时	4时	4时	6时	9时	9时	9时	6时	6时	7时	7时	7时	10时	10时	10时	2时	2时	2时		

32 5

YD2-1252

接地点位	6h	
额定电流 (A)	32	
极	5	
规格 (mm)	a	169
	b	109
电缆名义横截面积(mm ²)	2.5-6	

产品型号

3极	4极	5极	3极	4极	5极	3极	4极	5极	3极	4极	5极	3极	4极	5极	3极	4极	5极
4时	4时	4时	6时	9时	9时	9时	6时	6时	7时	7时	7时	10时	10时	10时	2时	2时	2时

63 3

YD2-1332

接地点位	6h	
额定电流 (A)	63	
极	3	
规格 (mm)	a	171
	b	170
	c	250
	d	118
	e	137
	f	106
电缆名义横截面积(mm ²)	6-16	

产品型号

YD2-0332

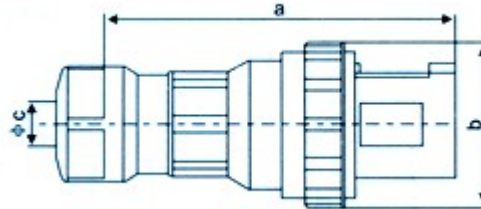

产品详细信息

电流	110V			230V			400V			500V			>50-500			>50-500			包装单位	重量
	50a.60Hz			50a.60Hz			50a.60Hz			50a.60Hz			100-300Hz			a.300-500Hz				
	3极	4极	5极	3极	4极	5极	3极	4极	5极	3极	4极	5极	3极	4极	5极	3极	4极	5极		
	4时	4时	4时	6时	9时	9时	9时	6时	6时	7时	7时	7时	10时	10时	10时	2时	2时	2时		

63 3

YD2-0332

接地点位	6h	
额定电流 (A)	63	
极	3	
规格 (mm)	a	240
	b	115
	c	30
电缆名义横截面积(mm ²)	6-16	

产品型号

YD2-1342

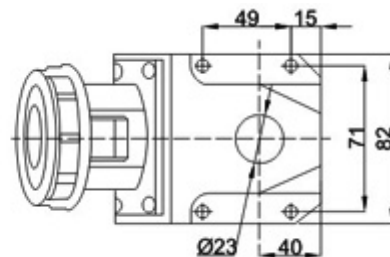
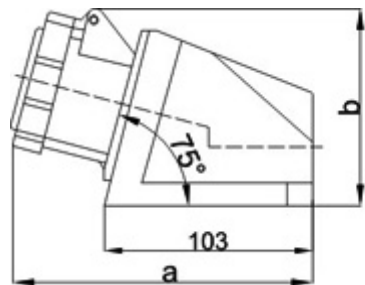

产品详细信息

电流	极数	110V 50a.60Hz			230V 50a.60Hz			400V 50a.60Hz			500V 50a.60Hz			>50-500 100-300Hz			>50-500 a.300-500Hz			包装单位	重量
		3极	4极	5极	3极	4极	5极	3极	4极	5极	3极	4极	5极	3极	4极	5极	3极	4极	5极		
		4时	4时	4时	6时	9时	9时	9时	6时	6时	7时	7时	7时	10时	10时	10时	2时	2时	2时		

63 4

YD2-1342

接地点位	6h	
额定电流 (A)	63	
极	4	
规格 (mm)	a	171
	b	170
	c	250
	d	118
	e	137
	f	106
电缆名义横截面积(mm ²)	6-16	

产品型号

YD2-0342

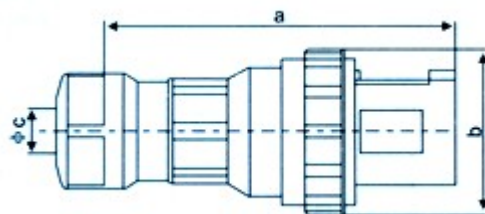

产品详细信息

电流	极数	110V 50a.60Hz			230V 50a.60Hz			400V 50a.60Hz			500V 50a.60Hz			>50-500 100-300Hz			>50-500 a.300-500Hz			包装单位	重量
		3极	4极	5极	3极	4极	5极	3极	4极	5极	3极	4极	5极	3极	4极	5极	3极	4极	5极		
		4时	4时	4时	6时	9时	9时	9时	6时	6时	7时	7时	7时	10时	10时	10时	2时	2时	2时		

63 4

YD2-0342

接地点位	6h	
额定电流 (A)	63	
极	4	
规格 (mm)	a	240
	b	115
	c	30
电缆名义横截面积(mm ²)	6-16	

产品型号

YD2-1352

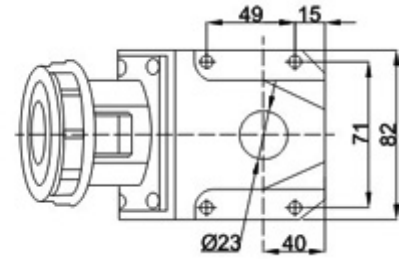
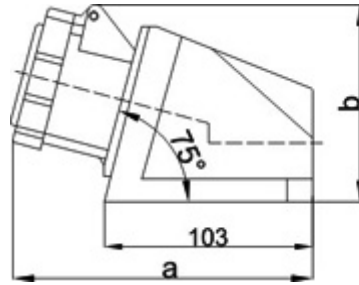

产品详细信息

电流	极数	110V 50a.60Hz			230V 50a.60Hz			400V 50a.60Hz			500V 50a.60Hz			>50-500 100-300Hz			>50-500 a.300-500Hz			包装单位	重量
		3极 4时	4极 4时	5极 4时	3极 6时	4极 9时	5极 9时	3极 9时	4极 6时	5极 6时	3极 7时	4极 7时	5极 7时	3极 10时	4极 10时	5极 10时	3极 2时	4极 2时	5极 2时		
63	5																				

63 5

YD2-1352

接地点位	6h	
额定电流 (A)	63	
极	5	
规格 (mm)	a	171
	b	170
	c	250
	d	118
	e	137
	f	106
电缆名义横截面积(mm ²)	6-16	

产品型号

YD2-0352

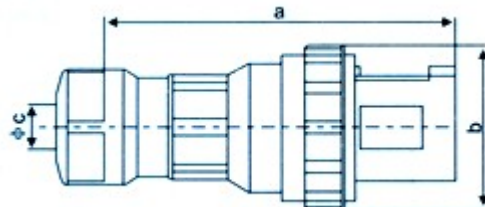

产品详细信息

电流	极数	110V 50a.60Hz			230V 50a.60Hz			400V 50a.60Hz			500V 50a.60Hz			>50-500 100-300Hz			>50-500 a.300-500Hz			包装单位	重量
		3极	4极	5极	3极	4极	5极	3极	4极	5极	3极	4极	5极	3极	4极	5极	3极	4极	5极		
		4时	4时	4时	6时	9时	9时	9时	6时	6时	7时	7时	7时	10时	10时	10时	2时	2时	2时		

63 5

YD2-0342

接地点位	6h	
额定电流 (A)	63	
极	5	
规格 (mm)	a	240
	b	115
	c	30
电缆名义横截面积(mm ²)	6-16	

125A

产品型号

YD2-1432

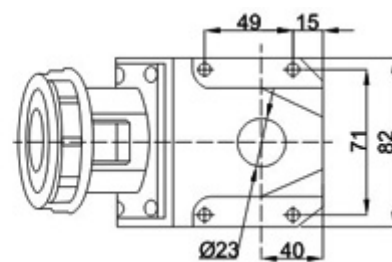
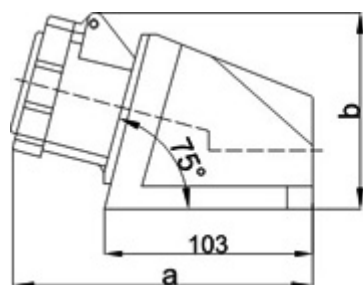

产品详细信息

电流	极数	110V 50a.60Hz			230V 50a.60Hz			400V 50a.60Hz			500V 50a.60Hz			>50-500 100-300Hz			>50-500 a.300-500Hz			包装单位	重量
		3极	4极	5极	3极	4极	5极	3极	4极	5极	3极	4极	5极	3极	4极	5极	3极	4极	5极		
		4时	4时	4时	6时	9时	9时	9时	6时	6时	7时	7时	7时	10时	10时	10时	2时	2时	2时		

125 3

YD2-1432

接地点位	6h	
额定电流 (A)	125	
极	3	
规格 (mm)	a	220
	b	220
	c	285
	d	40
	e	185
	f	130
电缆名义横截面积(mm ²)	16-50	

产品型号

YD2-0432

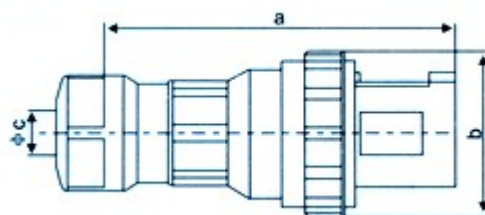

产品详细信息

电流	极数	110V 50a.60Hz			230V 50a.60Hz			400V 50a.60Hz			500V 50a.60Hz			>50-500 100-300Hz			>50-500 a.300-500Hz			包装单位	重量
		3极	4极	5极	3极	4极	5极	3极	4极	5极	3极	4极	5极	3极	4极	5极	3极	4极	5极		
		4时	4时	4时	6时	9时	9时	9时	6时	6时	7时	7时	7时	10时	10时	10时	2时	2时	2时		

125 3

YD2-0432

接地点位	6h	
额定电流 (A)	125	
极	3	
规格 (mm)	a	295
	b	126
	c	44.5
电缆名义横截面积(mm ²)	16-50	

产品型号

YD2-1442

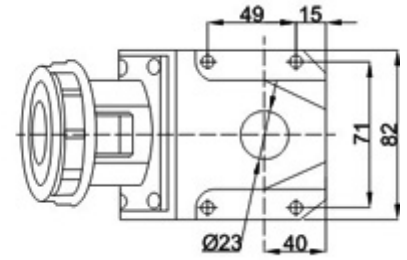
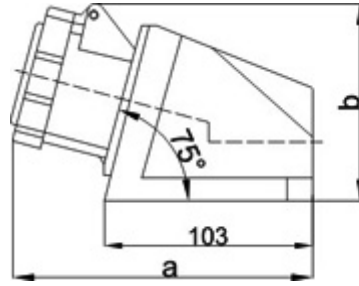

产品详细信息

电流	极数	110V 50a.60Hz			230V 50a.60Hz			400V 50a.60Hz			500V 50a.60Hz			>50-500 100-300Hz			>50-500 a.300-500Hz			包装单位	重量
		3极	4极	5极	3极	4极	5极	3极	4极	5极	3极	4极	5极	3极	4极	5极	3极	4极	5极		
		4时	4时	4时	6时	9时	9时	9时	6时	6时	7时	7时	7时	10时	10时	10时	2时	2时	2时		

125 4

YD2-1442

接地点位	6h	
额定电流 (A)	125	
极	4	
规格 (mm)	a	220
	b	220
	c	285
	d	40
	e	185
	f	130
电缆名义横截面积(mm ²)	16-50	

产品型号

YD2-0442

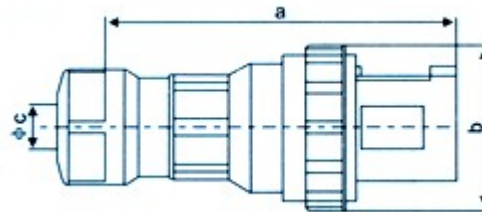

产品详细信息

电流	极数	110V 50a.60Hz			230V 50a.60Hz			400V 50a.60Hz			500V 50a.60Hz			>50-500 100-300Hz			>50-500 a.300-500Hz			包装单位	重量
		3极	4极	5极	3极	4极	5极	3极	4极	5极	3极	4极	5极	3极	4极	5极	3极	4极	5极		
		4时	4时	4时	6时	9时	9时	9时	6时	6时	7时	7时	7时	10时	10时	10时	2时	2时	2时		

125 4

YD2-0442

接地点位	6h	
额定电流 (A)	125	
极	4	
规格 (mm)	a	295
	b	126
	c	44.5
电缆名义横截面积(mm ²)	16-50	

产品型号

YD2-1452

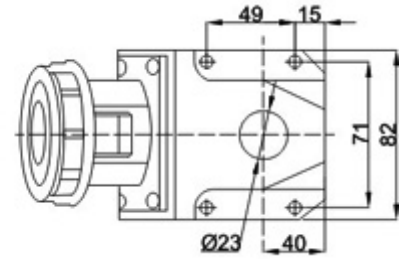
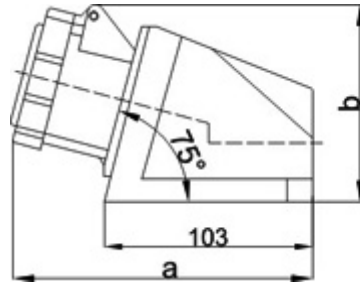

产品详细信息

电流	极数	110V 50a.60Hz			230V 50a.60Hz			400V 50a.60Hz			500V 50a.60Hz			>50-500 100-300Hz			>50-500 a.300-500Hz			包装单位	重量
		3极	4极	5极	3极	4极	5极	3极	4极	5极	3极	4极	5极	3极	4极	5极	3极	4极	5极		
		4时	4时	4时	6时	9时	9时	9时	6时	6时	7时	7时	7时	10时	10时	10时	2时	2时	2时		

125 5

YD2-1452

接地点位	6h	
额定电流 (A)	125	
极	5	
规格 (mm)	a	220
	b	220
	c	285
	d	40
	e	185
	f	130
电缆名义横截面积(mm ²)	16-50	

产品型号

YD2-0452

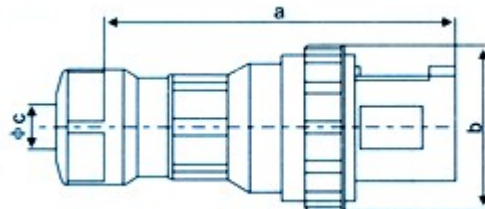

产品详细信息

电流	极数	110V 50a.60Hz			230V 50a.60Hz			400V 50a.60Hz			500V 50a.60Hz			>50-500 100-300Hz			>50-500 a.300-500Hz			包装单位	重量
		3极 4时	4极 4时	5极 4时	3极 6时	4极 9时	5极 9时	3极 9时	4极 6时	5极 6时	3极 7时	4极 7时	5极 7时	3极 10时	4极 10时	5极 10时	3极 2时	4极 2时	5极 2时		
125	5																				

125 5

YD2-0452

接地点位	6h	
额定电流 (A)	125	
极	5	
规格 (mm)	a	295
	b	126
	c	44.5
电缆名义横截面积(mm ²)	16-50	